

## ANTIFURTO PARA ESTEPE - DUSTER

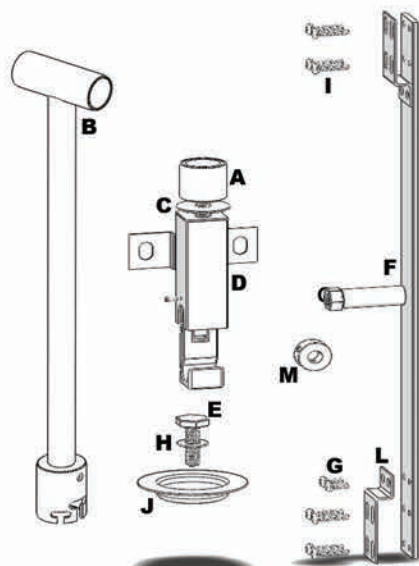

6º passo: Retire o estepe da grade e elevação (bandeja);

7º passo: Ácople o reforço central (F), à bandeja;

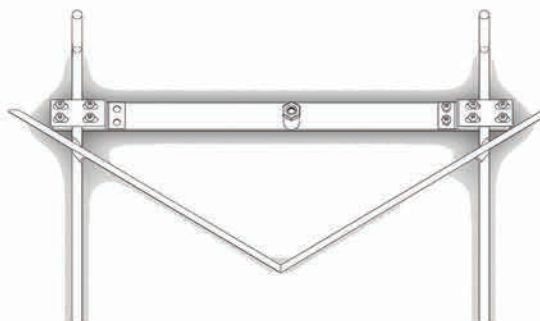

8º passo: Recoloque o estepe na bandeja, inserindo a calota de sustentação (J) no centro da roda e fixando-a com o parafuso M10(E). Use a chave de roda original do veículo para apertar o parafuso:



tens inclusos Rf. Qt.

Corpo principal.....	A.....	1
Chave segredo.....	B.....	1
Arruela 3/8".....	C.....	1
Conjunto protetor.....	D.....	1
Parafuso M10.....	E.....	1
Reforço central.....	F.....	1
Parafuso M5x10.....	G.....	2
Arruela M10.....	H.....	1
Parafuso M5x16.....	I.....	8
Calota de sustentação.....	J.....	1
Presilha.....	L.....	1
Anel de travamento.....	M.....	2
Acompanha porta chave segredo.....	N.....	1

### Instalação

1º passo: Baixe o estepe do veículo e retire o sistema original de elevação do estepe;

2º passo: Alinhando as setas insira a chave segredo (B) no corpo principal (A);

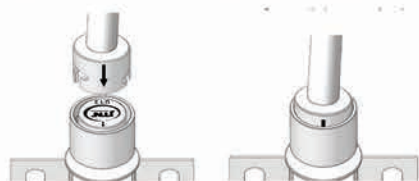

3º passo: Rosqueando o sistema no sentido anti-horário separe o corpo principal do conjunto protetor (C);

4º passo: Por baixo do veículo fixe o conjunto protetor (D) no lugar de onde foi retirado o sistema original de fixação do estepe;

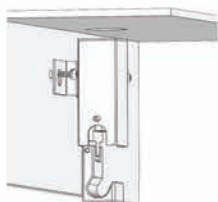

5º passo: Por dentro do porta malas do veículo, reinsira o corpo principal (A), juntamente com a arruela (C), no conjunto protetor, já fixado ao veículo, girando no sentido horário;

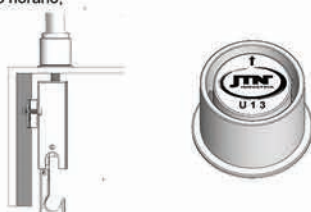

9º passo: Insira os anéis de travamento (M) nas hastes direita e esquerda da articulação traseira da bandeja do veículo e aperte os parafusos para que o componente se trave;

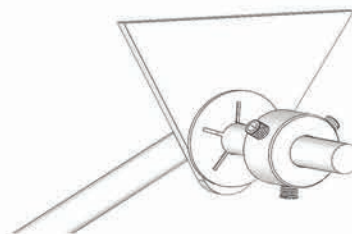

10º passo: Encaixe a bandeja no gancho do conjunto protetor (D) e gire a chave no sentido horário até que o sistema se feche.

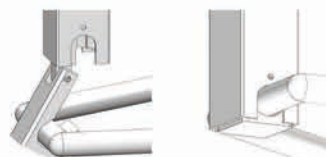

11º passo: Coloque a chave segredo no porta chaves (H) e guarde-a em um local seguro, dentro do veículo e de conhecimento de todos os usuários.

- \*Mantenha seu antifurto sempre limpo e lubrificado;
- \*Guarde a chave no porta chave segredo e o fixe, usando o velcro, em algum ponto da tapeçaria;
- \*Certifique-se periodicamente que a chave segredo encontra-se no devido local.